

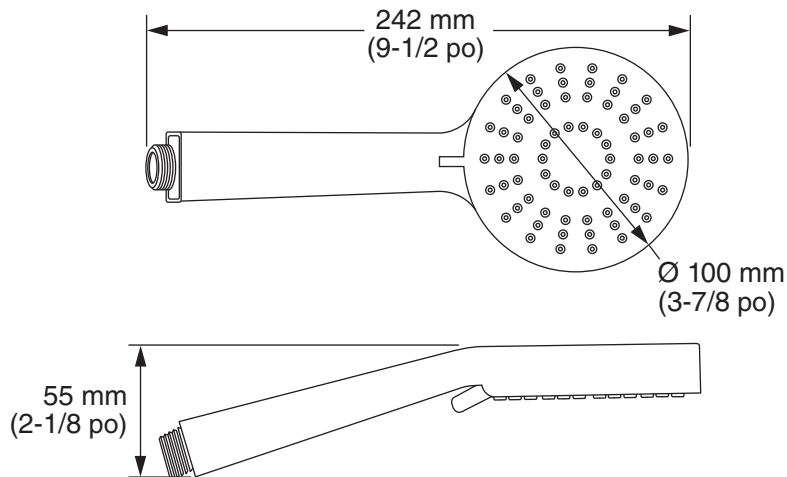

*Certification WaterSense en attente

NUMÉRO DE MODÈLE :

□ 1660144 Douchette 3 fonctions économe



DESCRIPTION GÉNÉRALE :

Douchette 3 fonctions. Douchette réglable : pulvérisation complète, massage par pulsion, ou pulvérisation et massage combiné. Dispositif de contrôle du débit à compensation de pression. Clapet anti-retour pour empêcher l'écoulement croisé d'eau chaude et froide. Buses de pulvérisation faciles à nettoyer. Débit maximal : 2 gpm/7,6 l/min.

CARACTÉRISTIQUES DU PRODUIT

Plusieurs modes de pulvérisation : Permet à l'utilisateur de choisir le mode le mieux adapté à ses besoins.

Dispositif de contrôle du débit à compensation de pression : Produit un débit constant sur une grande variété de pressions.

Réglage facile du mode de pulvérisation : Choix de pulvérisation facile à régler avec le pouce.

Légère et ergonomique : Prise optimale, même avec les mains mouillées et savonnées.

Buses de pulvérisation faciles à nettoyer : Enlevez facilement les dépôts de chaux et de calcaire. Les buses ne bloqueront pas.

SPÉCIFICATION SUGGÉRÉE

Au moins 3 différents modes de pulvérisation. Dispositif de contrôle du débit à compensation de pression. Clapet anti-retour pour empêcher l'écoulement croisé d'eau chaude et froide. Le raccord est le modèle American Standard n° 1660144._____.





CODES AND STANDARDS

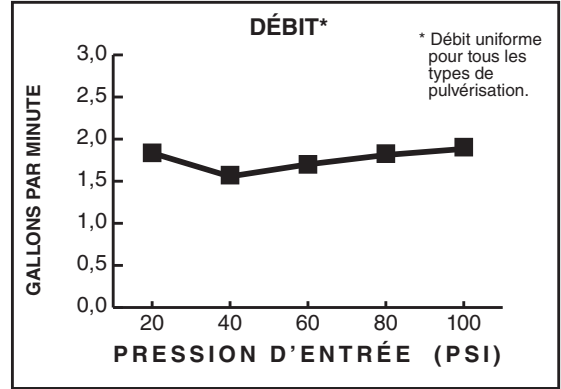

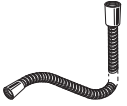

Ces produits respectent ou surpassent les codes et normes suivants :

ASME A112.18.1
CSA B125.1



Numéro du produit	Description	Finish	
		Chrome poli	Noir mat
		002	243
1660144	Douchette 3 fonctions économe		

Hand Shower Accessories	
Numéro du produit	Description
8888035	Tuyau de douche en métal de 59 po 
8888053	Tuyau de douche en métal de 79 po (Chrome seulement) 
1660400	Reniflard 
1660410	Inverseur de bras de douche 
8888096	Support de bras de douche 

Hand Shower Accessories	
Numéro du produit	Description
8888036	Support mural 
8888037	Fourniture murale 
8888068	Alimentation murale ronde 
8888069	Alimentation murale carrée 
8888038	Support mural 